

Tragbare Powerstation Bedienungsanleitung

Model:G1600L



1 [UZf]Y,
6 [V]e? aVV arbeitet mit einer Spannung von 230V/50Hz.
Bitte achten Sie bei Gebrauch auf die jeweiligen lokalen Netzspannungen.

Vielen Dank, dass Sie sich für unsere tragbare Solar-Powerstation entschieden haben. Bitte lesen Sie sich diese Gebrauchsanweisung aufmerksam durch und bewahren Sie sie sorgfältig auf.

Diese Anleitung hilft Ihnen dabei das Gerät korrekt zu bedienen. Es ist jedoch keine Anleitung zur Hard- und Softwarekonfiguration des Produkts. Die Bilder in diesem Dokument können abweichend vom eigentlichen Gerät sein.

Produktbeschreibung

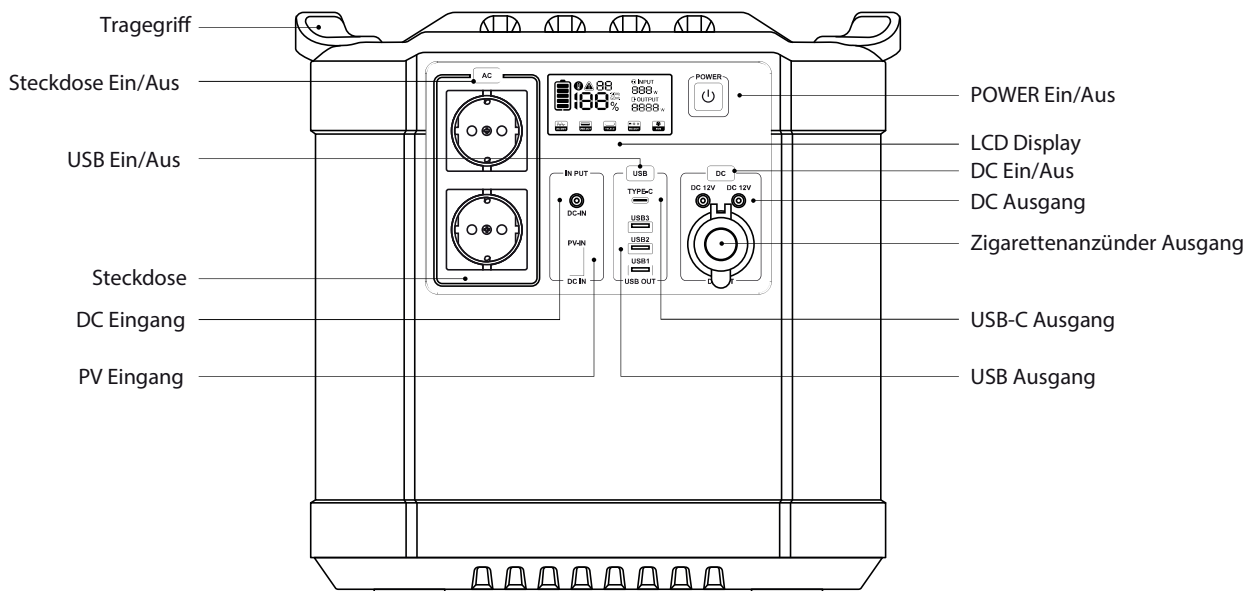

Technische Daten

Model	G1600L
Batteriekapazität	1456Wh / 114Ah
Leistung	2000W, Spitzenleistung 4000W
Batterietyp	LiFePO4
Netzteil	CC/CV 25.5V/8A
KFZ Ladeingang	12V/24V 8A max,200W max
Solar Ladeingang	18V~30V 8A max,200W max
AC Ausgang	230V 50Hz
USB Ausgang	5V/2.4A
USB QC 3.0 Ausgang	5V/3A, 9V/2A,12V/1.5A
DC Ausgang	12V±1V /8A
USB-C Ausgang	PD 60W: 5V/3A, 9V/3A, 12V/3A,15V/3A, 20V/3A
Ausgangswellenform	Reine Sinuswelle
Bruttogewicht	Ca. 20KG
Produktgröße	L320*W230*H330mm
Einsatztemperatur	-10°C (14°F) ~60°C (140°F)
Schutzschaltung	Kurzschlusschutz
	Überstromschutz
	Überlastschutz
	Entladungsschutz
	Überladungsschutz
	Überhitzungsschutz
Inhalt	1 Tragbare Powerstation
	1 Netzteil
	1 Stromkabel
	1 KFZ-Ladegerät
	1 Bedienungsanleitung

LCD Display

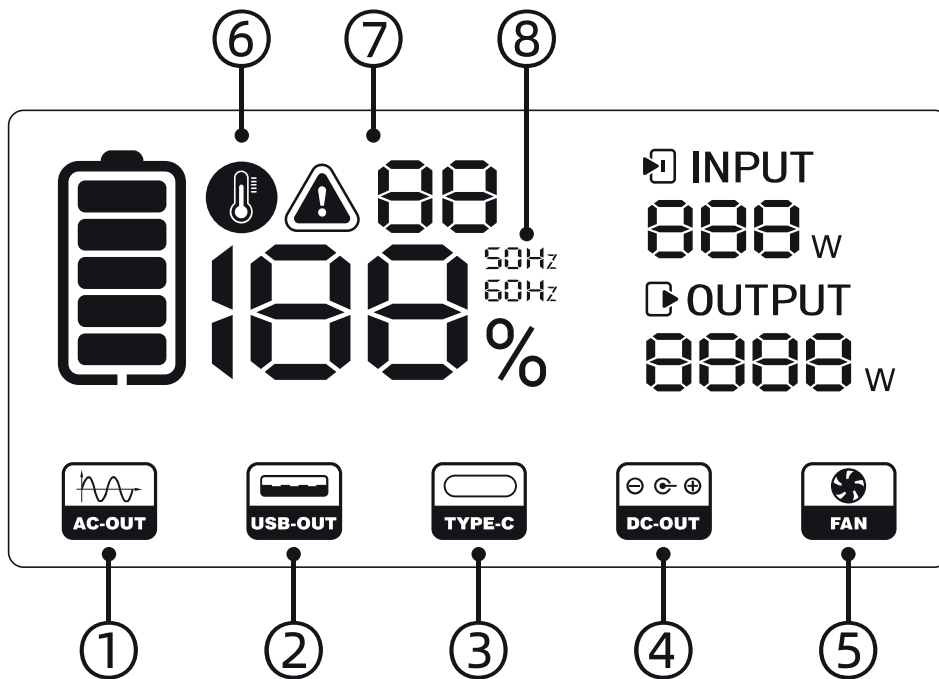













- ① Leuchtet auf, wenn die AC-Anschlüsse aktiv sind.
- ② Leuchtet auf, wenn die USB-Anschlüsse aktiv sind.
- ③ Leuchtet auf, wenn die USB-C-Anschlüsse aktiv sind.
- ④ Leuchtet auf, wenn die DC-Anschlüsse aktiv sind.
- ⑤ Leuchtet auf, wenn die Temperatur der Powerstation $40\text{ }^{\circ}\text{C}$ ($104\text{ }^{\circ}\text{F}$) übersteigt oder die AC-Leistung über 600W liegt. Der Lüfter fängt mit der Kühlung an.
- ⑥ Leuchtet auf, wenn die Temperatur der Powerstation $60\text{ }^{\circ}\text{C}$ ($140\text{ }^{\circ}\text{F}$) übersteigt oder auf unter -10°C fällt. Bitte schalten Sie die AC-Anschlüsse aus.
- ⑦ Leuchtet auf, wenn die Powerstation eine Funktionsstörung aufweist. Ein Fehlercode wird angezeigt.
- ⑧ Leuchtet auf, wenn die Stromkreisfrequenz manuell umgeschaltet wird.



ACHTUNG

AC-Ausgangsspannung und Frequenz sind je nach Land oder Region unterschiedlich. Bitte informieren Sie sich vor der Verwendung über das konkrete Produkt.

Fehlercode & Störungsbehebung

 01	USB Kurzschluss oder Überlastschutz
 02	Quick Charge 3.0 Kurzschluss oder Überlastschutz
 03	DC Kurzschluss oder Überlastschutz
 04	AC Kurzschlusschutz
	Erklärung: Möglicherweise gibt es einen Kurzschluss in Ihrem Gerät oder in der Powerstation.
	Fehlerbehebung: Bitte ziehen Sie den Stecker aus der Steckdose und drücken Sie die Taste, um die Funktion wiederherzustellen.
 05	AC Überlastschutz
	Erklärung: Die Ladeleistung der elektrischen Geräte übersteigt 1000W.
	Fehlerbehebung: Drücken Sie die AC-Taste 3 sek lang, um die Funktion wiederherzustellen.
 06	Überhitzungsschutz AC-Wechselrichter
	Erklärung: Der Wechselrichter schaltet automatisch die Leistung ab, wenn die Temperatur 80°C übersteigt.
 07	Überhitzungsschutz Batterie
	Erklärung: Der Output wird abgeschaltet, wenn die Batterietemperatur 60 °C übersteigt.
	Fehlerbehebung: Drücken Sie die AC-Taste 2 sek lang, Lassen Sie die Powerstation für eine gewisse Zeit abkühlen.
 08	Entladungsschutz der Batterie durch niedrige Temperaturen
	Erklärung: Der Ausgang wird abgeschaltet, wenn die Batterietemperatur -10°C unterschreitet.
 09	Überhitzungsschutz Batterie beim Laden
 10	Ladungsschutz der Batterie durch niedrige Temperaturen
 11	Überspannungsschutz Ladeingang
 12	Überspannungsschutz Batterie
 13	Unterspannungsschutz Batterie

Wie verwende ich die tragbare Powerstation?

1. Power-Taste: 3 Sek gedrückt halten um alle Outputs auszuschalten.
1 Sek gedrückt halten um das Display einzuschalten. Es schaltet sich automatisch nach 20 sek ab, wenn kein Output erkannt wurde.

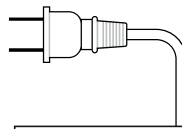
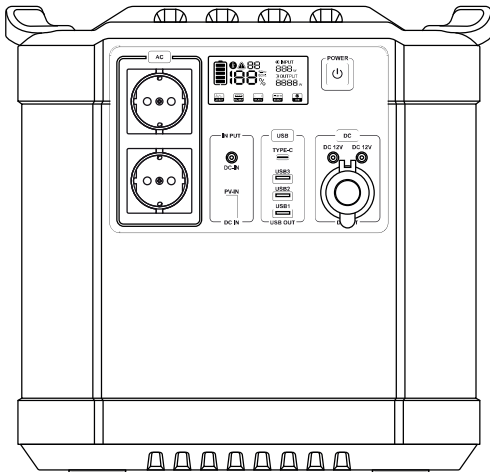

Das Gerät ist auf eine Leistung von 2000 Watt begrenzt. Bei einer Überlastung oder einem Kurzschluss werden sich die angeschlossenen Geräte wie z.B. Laptop, Ventilator, TV etc. abschalten. Entfernen Sie die angeschlossenen Geräte damit diese wieder in den Normalzustand übergehen.

2. AC-Output: Halten Sie die Taste für ca. 2 Sek gedrückt um den AC-Output ein- bzw. auszuschalten.
—— Wenn die Lesitung für 3h unter 5W liegt, schaltet sich dieser zum Energiesparen automatisch aus.

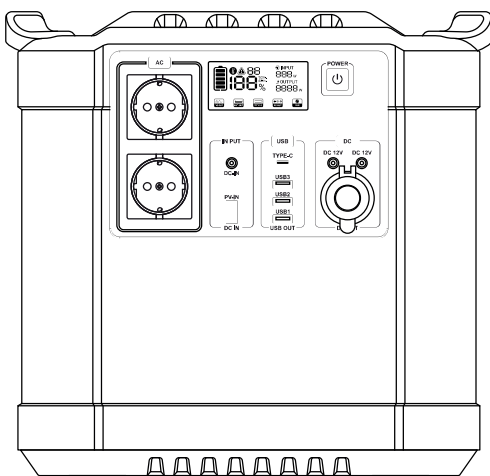

Smartphone, Digitalkamera, Tablet, etc.

3. USB-Output: 1 sek drücken um ein- bzw. auszuschalten.

— Wenn die Leistung für 1h unter 1W liegt, schalten sich die USB-Anschlüsse zum Energiesparen automatisch aus.

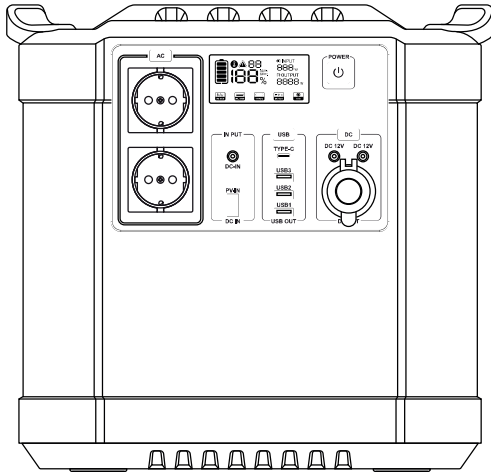

Unterstützt DC12V Geräte wie z.B. Staubsauger, Bohrer, Autokühlschrank etc.

4. DC-Output: 1 sek drücken um ein- bzw. auszuschalten.



— Wenn die Leistung für 1h unter 2W liegt, schalten sich die DC-Anschlüsse zum Energiesparen automatisch aus.

Änderung Stromkreisfrequenz:

AC-Output einschalten und die AC-Taste innerhalb von 3 sek 5 mal drücken.

Wie lädt man die tragbare Powerstation auf?

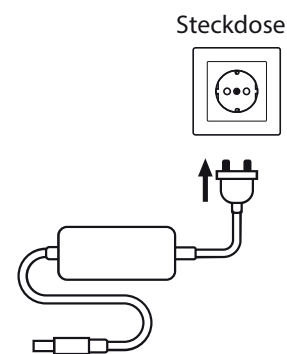
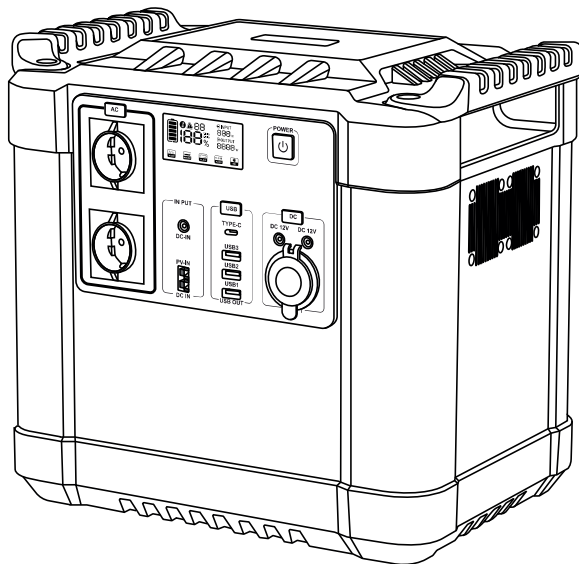

1. Aufladen per Netzteil

- Bitte schließen Sie das Original-AC-Netzteil an die Steckdose an und verbinden Sie den DC-Stecker des Netzteils mit dem DC Input Anschluss  an der Powerstation. Das Batteriesymbol  blinkt, wenn das Gerät lädt und leuchtet dauerhaft, sobald es vollständig geladen ist. Bitte stecken Sie das Netzteil nach einer vollständigen Ladung ab.



▲ Laden Sie das Gerät mit diesem Netzteil

2. Laden per Solarpanel

- Platzieren Sie Ihr Solarpanel so, dass es möglichst viel direktes Sonnenlicht abbekommt.
- Stecken Sie den Ausgang des Solarmoduls (DC 5,5*2,1mm oder PV) in den Eingang der Powerstation (DC-Input  oder PV ICON ) , um den Ladevorgang zu starten. Das Batteriesymbol  blinkt, wenn das Gerät lädt und leuchtet dauerhaft, sobald es vollständig geladen ist.

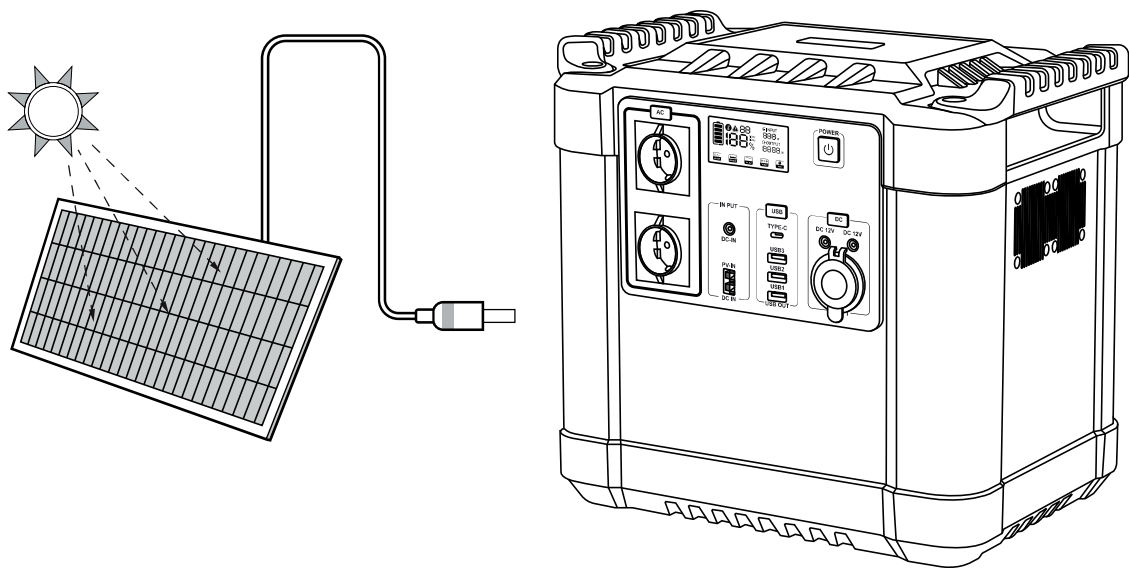

Informationen zur Produktanwendung

1) Dieses Produkt ist mit einem hochwertigen LiFePO₄-Akku ausgestattet, der langlebig ist, eine hohe Kapazität hat und keinen Memory-Effekt aufweist. Jedoch empfehlen wir das Gerät bei 10°C - 30°C zu verwenden, um eine optimale Ladekapazität zu gewährleisten.

2) Bitte ziehen Sie das Kabel ab und lagern Sie das Gerät, wenn es längere Zeit nicht benutzt wurde.

3) Einige tragbare Geräte müssen zum Aufladen möglicherweise in den Lademodus versetzt werden. Weitere Informationen finden Sie dazu im Handbuch des jeweiligen Geräts.

Die Powerstation schaltet sich automatisch aus, wenn innerhalb von 20 sek kein Gerät erkannt wurde, um Energie zu sparen.

ACHTUNG

- 1) Um einen Kurzschluss zu vermeiden, halten Sie das Gerät von allen Metallgegenständen fern (z.B. Münzen, Haarnadeln, Schlüssel usw.)
- 2) Erhitzen Sie das Gerät nicht und legen Sie es nicht in Feuer, Wasser oder andere Flüssigkeiten. Halten Sie es fern von hohen Temperaturen und setzen Sie das Gerät nicht dem direkten Sonnenlicht aus.
- 3) Dieses Gerät ist nicht dafür bestimmt, durch Personen (einschließlich Kinder) mit eingeschränkten physischen, oder geistigen Fähigkeiten oder einem Mangel an Erfahrung und Wissen bedient zu werden. Es sei denn, sie werden bzw. wurden von einer für ihre Sicherheit verantwortlichen Person beaufsichtigt oder instruiert.
- 4) Kinder sollten beaufsichtigt werden, um sicherzustellen, dass sie nicht mit dem Gerät spielen.
- 5) Das Gerät kann beim Aufladen heiß werden, das ist normal. Decken Sie das Gerät nicht mit Handtüchern, Kleidung oder anderen Gegenständen ab.
- 6) Bitte entsorgen Sie Altgeräte gemäß den gesetzlichen Bestimmungen. Behandeln Sie die eingebaute Batterie nicht wie Hausmüll um keine Explosion und/oder Umweltverschmutzung zu verursachen.
- 7) Das Produkt dient nur als Notstromaggregat, es kann nicht den normalen DC- oder AC-Strom von Haushalts- oder digitalen Geräten ersetzen.
- 8) Die Powerstation verfügt über einen internen, nicht herausnehmbaren und wiederaufladbaren Akku. Versuchen Sie nicht den Akku zu entfernen, da das Gerät beschädigt werden könnte.



Alle 3 Monate aufladen um Lebenszeit zu erhöhen

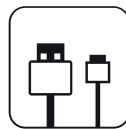

Originale oder zertifizierte Kabel verwenden



Nicht mit Flüssigkeiten in Berührung bringen



Nicht demontieren



Nicht fallen lassen



Extreme Temperaturen vermeiden